

【平面図 S=1:30】

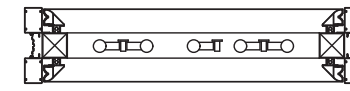

【断面図 S=1:30】

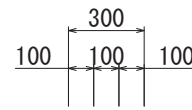
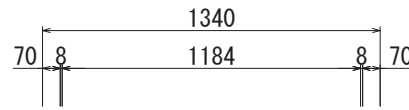

FFシート
ポリエステル系
PVC加工

支柱カバー
アルミ押出形材
アルマイトステンカラー仕上

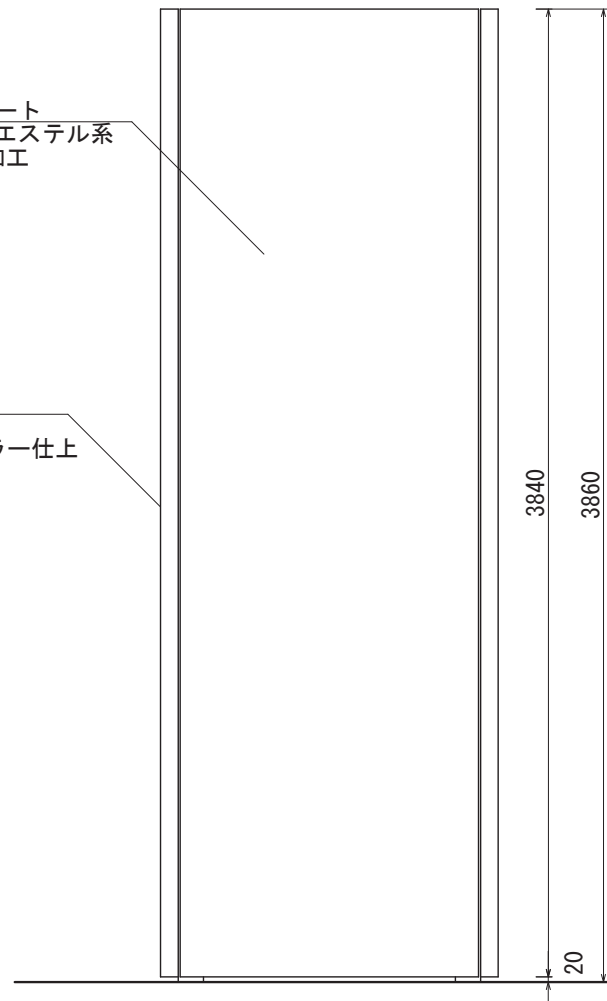

【正面図 S=1:30】

支柱センターカバー
アルミ押出形材
アルマイトブラック仕上
/ステンカラー近似色塗装仕上

【側面図 S=1:30】

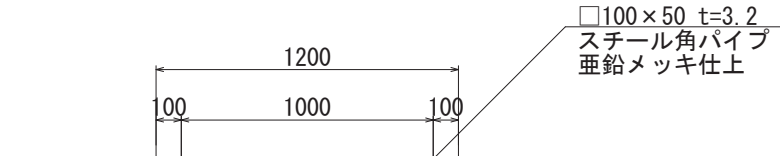

□100×100 t=4.5
スチール角パイプ
垂鉛メッキ仕上

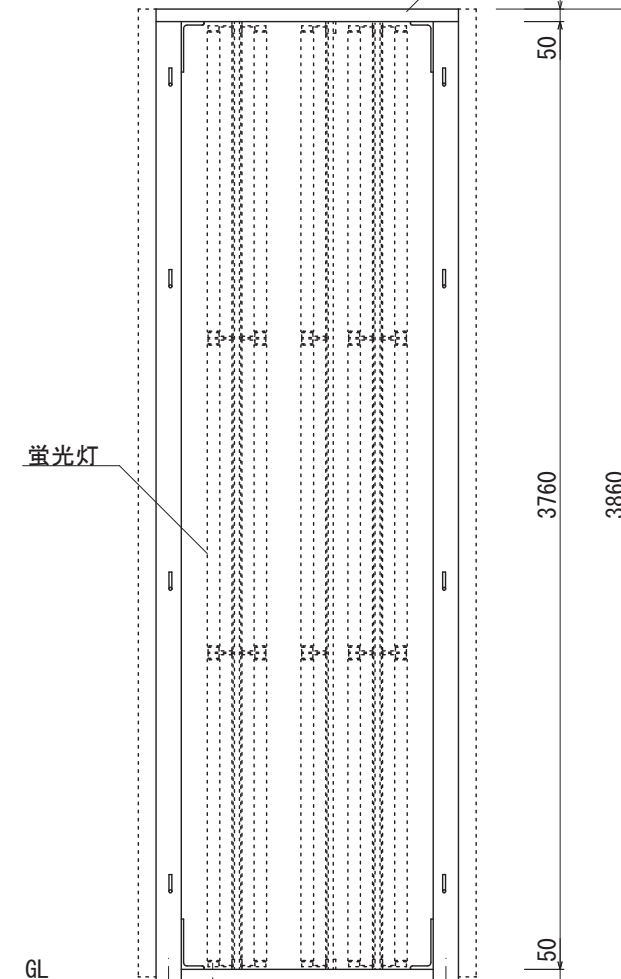

【鉄骨正面図 S=1:30】

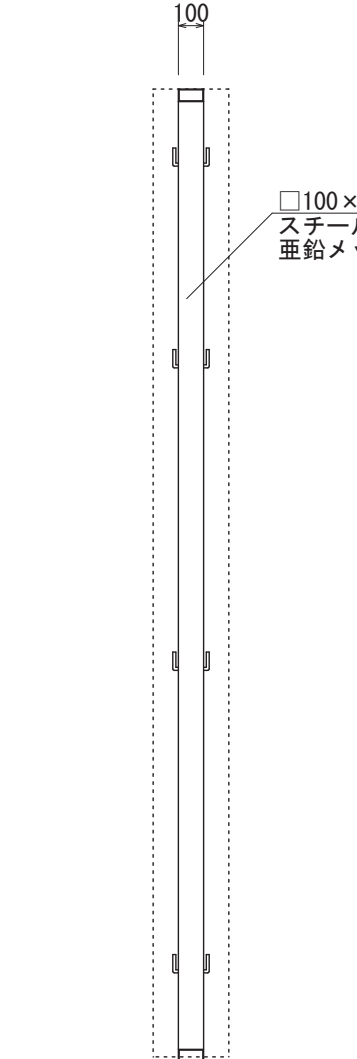

【鉄骨断面図 S=1:30】

図面番号	図面名称	スケープ	設計年月日	承認	設計	担当	設計基準
No.	SCP-12040F						風速 34 m/s 長期地耐力 50 kN/m ²