

【平面図 S=1:20】

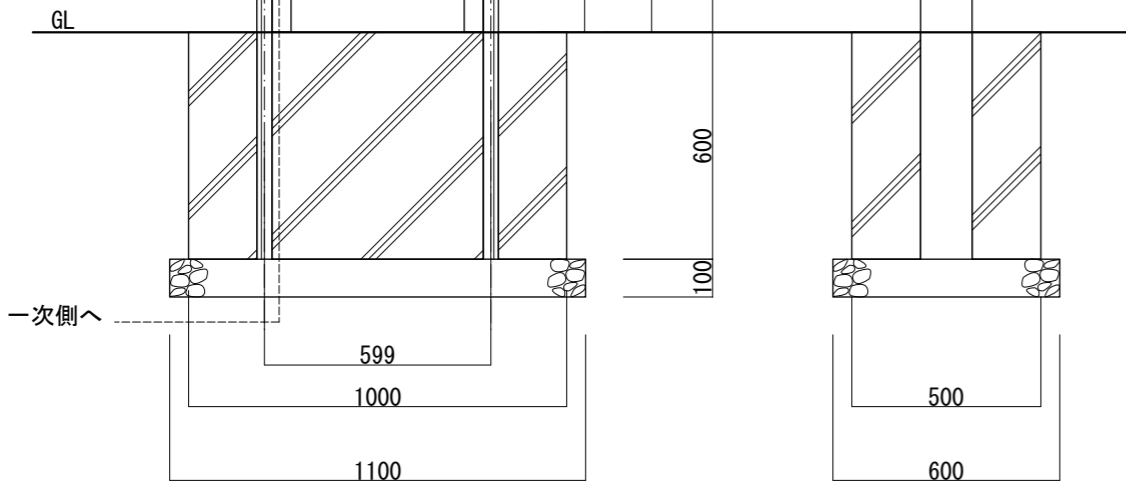

【正面図 S=1:20】

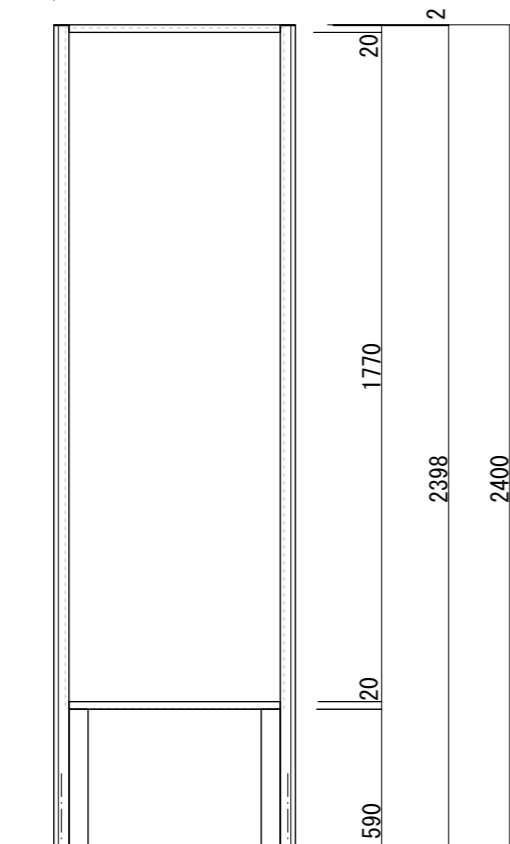
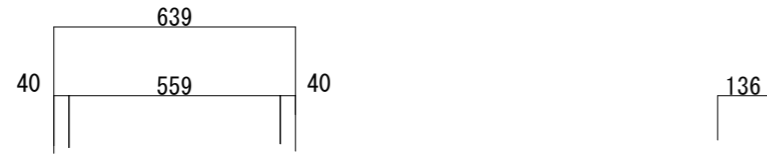
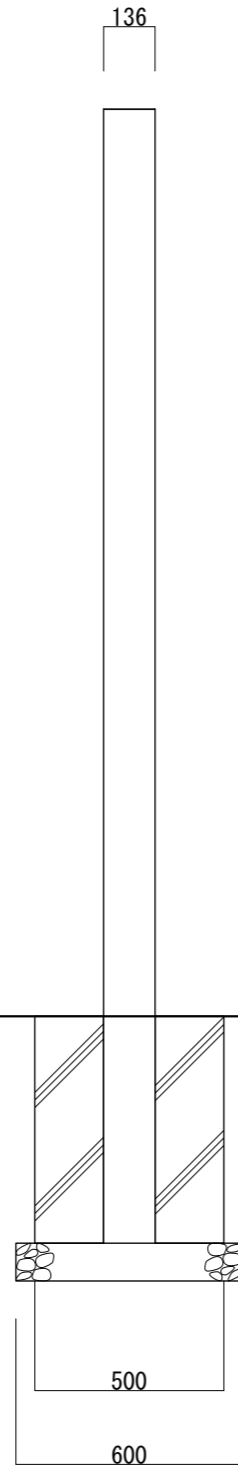

【側面図 S=1:20】

支柱
アルミ押出型材
アルマイトステンカラー仕上

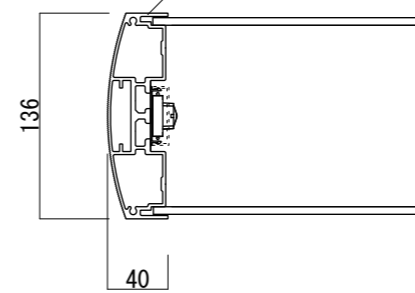

【平面図 S=1:5】

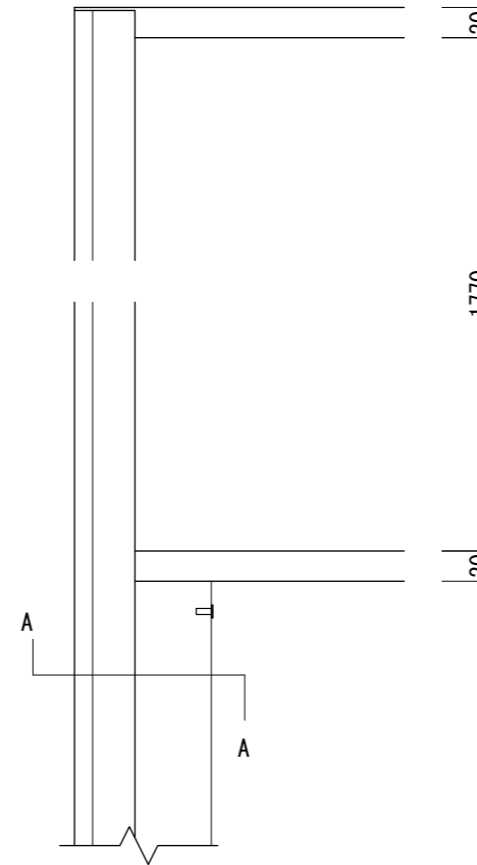

【正面図 S=1:5】

フタ
アルミ平板 1.5t 曲げ
アルマイトステンカラー仕上

表示面
アクリル 5t
乳半

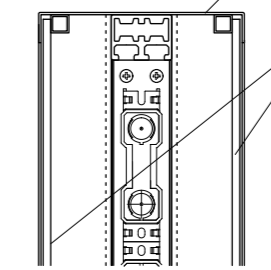

LED

フレーム
アルミ押出型材
アルマイトシルバー仕上

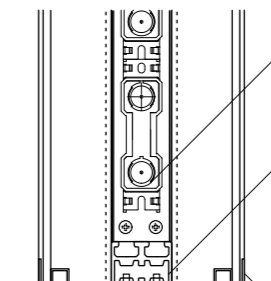

フタ
アルミ平板 1.5t 曲げ
アルマイトステンカラー仕上

カバー
アルミ平板 1.5t 曲げ
アルマイトステンカラー仕上

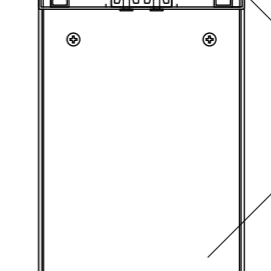

【側面図 S=1:5】

カバー
アルミ平板 1.5t 曲げ
アルマイトステンカラー仕上

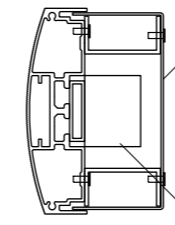

電源

【A-A断面図 S=1:5】

・基礎ブロックの場合 【500角×H600 /2個】 が使用できます

図面番号	図面名称	設計年月日	承認	設計	担当	設計基準
No.	ミュンヘン MU-6024A					風速 34 m/s 長期地耐力 50 kN/m ²